

POTRZEBNE NARZĘDZIA I MATERIAŁY:

 • Dwoch (2) sprawnych dorosłych

 • Miarka

 • Okulary ochronne

 • Drabina 8 ft. (2.4m)

Instrukcja obsługi obręczy

1-800-spalding

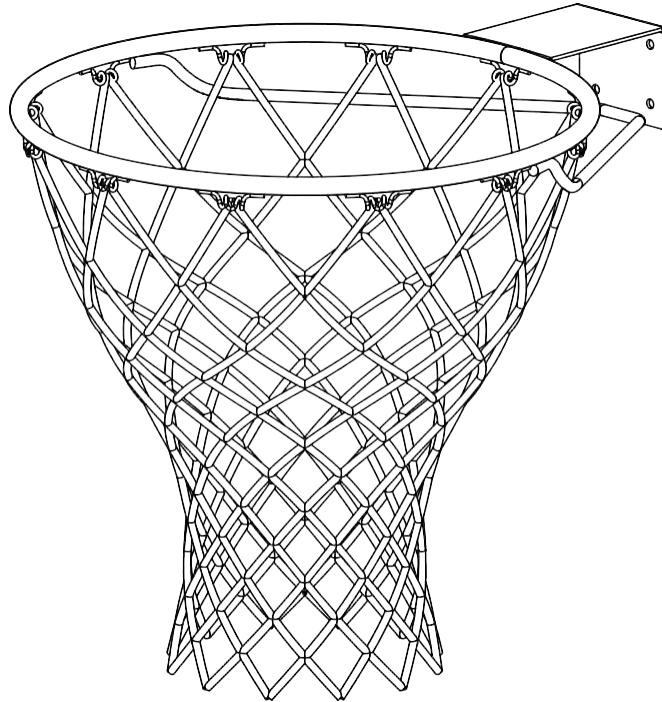

• (2 dla każdego) klucze

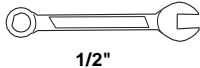

1/2"

I/LUB

• (2 dla każdego) klucze i/lub klucze nasadowe oraz klucze (zalecane klucze głębokodołkowe).

• Zalecany przedłużacz.

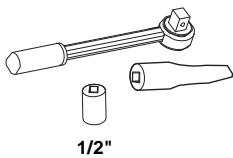

1/2"

OPCJONALNE NARZĘDZIA I MATERIAŁY:

• Duże i małe klucze nastawne

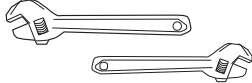

Wymagany montaż przez osobę dorosłą.

Należy zachować instrukcję wraz z dowodem zakupu i trzymać pod ręką, by móc wygodnie z niej korzystać, ponieważ zawiera ważne informacje o posiadanym modelu.

OSTRZEŻENIE!

PRZECZYTAĆ I ZROZUMIEĆ INSTRUKCJĘ OBSŁUGI PRZED UŻYTKOWANIEM PRODUKTU.

NIEPRZESTRZEGANIE INSTRUKCJI MOŻE PROWADZIĆ DO URAZÓW LUB USZKODZENIA MIENIA.

WPISAĆ W POLE NUMER MODELU Z OPAKOWANIA:

Bezpłatna infolinia Obsługi Klienta w USA: 1-800-558-5234, w Kanadzie: 1-800-284-8339,
w Europie: 00 800 555 85234 (Szwecja: 009 555 85234), w Australii: 1300 367 582 strona internetowa:
www.spalding.com www.spalding.com.au

Cerceau - Manuel de l'utilisateur

Korbrand-Benutzerhandbuch

Manual del propietario del borde

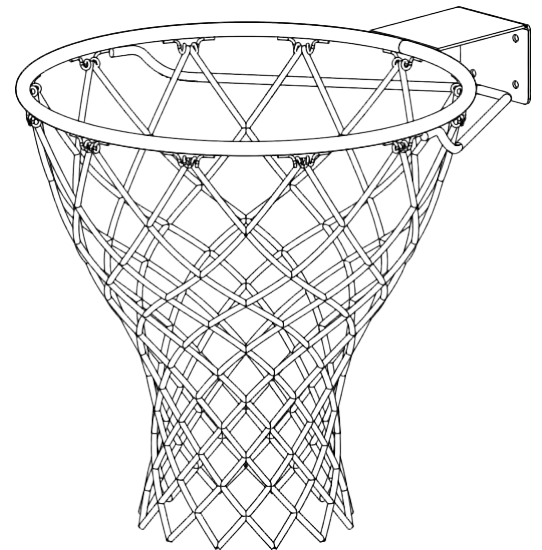

Assemblage exclusivement réservé à un adulte.

Zusammenbau nur durch Erwachsene ALLE Verpackungsmaterialien sofort wegwerfen.

Se requiere que un adulto realice el montaje.

ce manuel, accompagné du justificatif d'achat, devra être conservé pour référence ultérieure, dans la mesure où il contient des informations importantes sur votre modèle.

diese Anleitung sollte zusammen mit dem kaufbeleg griffbereit aufbewahrt werden, da sie wichtige Informationen über Ihr modell enthält.

debe conservar este manual junto con el recibo de la compra y tenerlo disponible como conveniente referencia, ya que contiene información importante sobre su modelo.

Inscrivez ici le numéro de modèle qui apparaît sur la boîte:

die modellnummer vom verpackungskarton hier eintragen:

escriba aquí el número de modelo que viene en la caja:

	AveRTISseMENT! WARNuNG! ¡AdveRTeNcia!	
Ilsez le mode d'emploi AvANT d'uTIlIseR ce sysTème.		
sous peINe d'eNcouRIR des blessuRes ou des déGâTs mATéRIels.		
dAs beNuTzeRhANdbuch voR GebRAuch dIeses pRoduKTs soRGfäITIG duRchleseN.		
eIN mIssAchTeN dIeseR beTRIEbsANleITuNG kANN veRIeTzuNGeN odeR sAchschädeN zuR folGe hAben.		
leA y eNTIeNdA el mANuAl del opeRAdoR ANTeS de usAR esTA uNIdAd.		
sI No se sIGueN IAs INsTRuccIoNes de opeRACIóN se podRÍA ocAsIoNAR uNA lesIóN o dAños A IA pRopedAd.		

numéro vert du Service clientèle - États-Unis: 1-800-558-5234, Canada: 1-800-284-8339,
Europe : 00 800 555 85234 (Suède: 009 555 85234), australie: **1300 367 582**
adresse Internet: www.spalding.com www.spalding.com.au

Gebührenfreie Telefonnummer für die USA: 1-800-558-5234, für Kanada: 1-800-284-8339, für Europa: 00 800 555 85234
(Schweden: 009 555 85234), für australien: **1300 367 582** Internet-adresse: www.spalding.com www.spalding.com.au

número telefónico sin costo del departamento de Servicio al Cliente en EE.UU.: 1-800-558-5234,
Para Canadá: 1-800-284-8339, Para Europa: 00 800 555 85234 (Suecia: 009 555 85234), Para australia: **1300 367 582**
dirección en Internet: www.spalding.com www.spalding.com.au

**OUTILS ET MATÉRIEL
REQUIS:**



• Deux (2) adultes capables



• Mètre



• Lunettes de sécurité



• Échelle de 2,4 m

**BENÖTIGTE WERKZEUGE
UND MATERIALIEN:**



• Zwei (2) zur Ausführung dieser Arbeit fähige Erwachsene



• Maßband



• Schutzbrille



• Stufenleiter, 2,4 m (8 Fuß)

**HERRAMIENTAS Y
MATERIALES
REQUERIDOS:**



• Dos (2) adultos capaces



• Cinta de medir



• Gafas de seguridad



• Escalera de mano de 8 pies (2.4 m)

• Deux clés et/ou clés à douilles et deux douilles (douilles longues recommandées).

• Une extension est recommandée.



1/2"

ET/OU

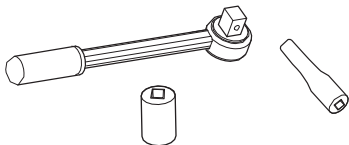

1/2"

• (je 2) Schrauben - und/oder Steckschlüssel (tiefe Einsätze empfohlen).

• Verlängerung wird empfohlen



1/2"

UND/ODER

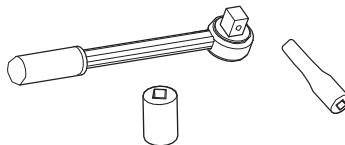

1/2"

• (2 de cada una) llaves de tuercas y/o llaves de tuercas de boca tubular y casquillos (se recomiendan casquillos profundos).

• Se recomienda una extensión



1/2"

Y/O

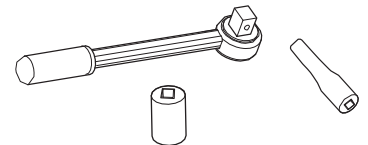

1/2"

**OUTILS ET MATÉRIEL
FACULTATIFS:**

• Petites et grandes clés anglaises

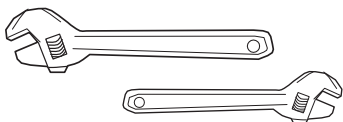

**WEITERE NÜTZLICHE
WERKZEUGE UND MATERIALIEN:**

• Große und kleine verstellbare Schraubenschlüssel

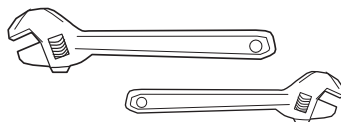

**HERRAMIENTAS Y
MATERIALES**

• Llaves de tuercas ajustables grandes y pequeñas

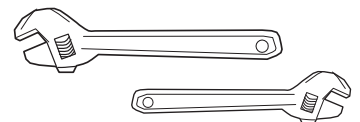



INSTRUKCJA BEZPIECZEŃSTWA



NIEPRZESTRZEGANIE INSTRUKCJI BEZPIECZEŃSTWA MOŻE PROWADZIĆ DO POWAŻNYCH URAZÓW LUB USZKODZEŃ MIENIA ORAZ UNIEWAŻNI GWARANCJĘ.

Właściciel musi zapewnić, że wszyscy gracze znają i przestrzegają tych zasad, aby zapewnić bezpieczne posługiwanie się tym systemem.

W celu zapewnienia bezpieczeństwa nie próbować montażu systemu bez przestrzegania instrukcji. Sprawdzić opakowanie oraz części znajdujące się w środku i/lub dodatkowe instrukcje. Przed rozpoczęciem montażu przeczytać instrukcję i rozpoznać części stosując identyfikator sprzętu oraz listę części zawartą w tym dokumencie. Poprawny i kompletny montaż, użytkowanie i nadzór są niezbędne w celu zapewnienia prawidłowej obsługi i ograniczenia ryzyka wypadku lub urazów. Istnieje wysokie prawdopodobieństwo urazów, jeśli system nie jest prawidłowo zamontowany, utrzymywany i obsługiwany.

- Używaj drabiny podczas montażu należy zachować szczególną ostrożność.
- Montaż powinny wykonać dwie (2) sprawne osoby dorosłe.
- Klimat, korozja lub niewłaściwe użycie może prowadzić do usterek systemu.
- Minimalna wysokość użytkowa wynosi 6' 6" (1,98 m) od dołu tablicy.
- Sprzęt jest przeznaczony wyłącznie do rekreacyjnego użytku domowego, NIE do intensywnej gry w trybie turniejowym.
- Żywotność słupa podtrzymującego tablicę zależy od wielu warunków. Klimat, umieszczenie słupa, lokalizacja słupa, narażenie na czynniki powodujące korozję np. Pestycydy, herbicydy lub sole ma istotne znaczenie.
- Jeśli potrzebna jest pomoc techniczna, należy kontaktować się z obsługą klienta.

Większość urazów spowodowana jest niewłaściwym użyciem i/lub nieprzestrzeganiem instrukcji. Zachować ostrożność podczas użytkowania systemu.



coNSIGNes de sécuRITé



sulvez ces coNSIGNes de sécuRITé sous peINe de pRovoQueR des blessuRes GRAves, des déGâTs mATéRIels eT l'ANNuLIATIoN de lA GARANTIE.

Le propriétaire doit s'assurer que tous les joueurs connaissent et suivent ces règles d'utilisation sûre du système.

par mesure de sécurité, n'essayez pas de monter ce système sans suivre scrupuleusement les instructions. vérifiez le carton et l'intérieur de tout le matériel d'emballage pour y trouver les pièces et/ou d'autres instructions. Avant de commencer le montage, lisez les instructions et identifiez les pièces à l'aide de la liste d'identification et de la liste des pièces de ce document. un montage, une utilisation et une supervision corrects et complets sont indispensables à un bon fonctionnement et à la réduction des risques d'accident ou de blessure. Il existe un haut risque de blessures graves si ce système n'est pas correctement installé, entretenu et utilisé..

- si vous utilisez une échelle en cours de montage, soyez extrêmement prudent.
- Il est recommandé de s'y prendre à deux (2) (adultes) pour réaliser cette opération.
- les conditions climatiques, la corrosion ou une mauvaise utilisation risquent de provoquer la panne du système.
- la hauteur minimale d'utilisation est de 1,98 m jusqu'à la base du panneau.
- ce matériel est réservé à un but récréatif à domicile et NoN pAs à un jeu extrêmement compétitif.
- la durée de vie de votre poteau de basket-ball dépend de bien des facteurs. le climat, la position du poteau, son emplacement, son exposition à des agents corrosifs tels que des pesticides, des herbicides ou des sels sont tous des facteurs importants.
- pour toute assistance technique, contactez le service clientèle.

La plupart des blessures sont causées par une utilisation impropre et/ou le non-respect des instructions. Soyez prudent lorsque vous utilisez ce système.



sicheRheitshINWelse



el nissAchTeN dieseR sicheRheitshINWelse KANN zu schWeReN veRleTzuNGeN odeR sAchschädeN fÜhReN uNd mAchT die GARANTie uNWIRksAm.

Der Eigentümer muss sicherstellen, dass alle Spieler diese Regeln für einen sicheren Betrieb des Systems kennen und befolgen.

Aus sicherheitsgründen darf dieses system nur unter sorgfältiger beachtung der Anleitung zusammengebaut werden. den ganzen karten und alle darin befindlichen verpackungsmaterialien auf bauteile und/oder zusätzliche Anleitungen inspizieren. vor beginn des zusammenbaus die Anleitung durchlesen und anhand des schlüssels zur Identifizierung der befestigungsteile und der Teilleiste in diesem dokument die einzelnen bauteile bestimmen. eine ordnungsgemäße und vollständige montage, verwendung und Aufsicht sind für den richtigen betrieb und zur Reduzierung des unfall- oder verletzungsrisikos absolut erforderlich. bei einer unsachgemäßen Installation und Wartung und bei einem falschen betrieb dieses systems besteht ein hohes Risiko schwerer verletzungen.

- bei Gebrauch einer leiter während des zusammenbaus extrem vorsichtig vorgehen.
- diese Arbeit sollte von zwei (2) dazu fähigen erwachsenen ausgeführt werden.
- klimatische bedingungen, korrosion oder fehlgebrauch kann zu systemdefekten führen.
- die mindestspielhöhe beträgt 1,98 m (6,5 fuß) bis zum unteren Rand der korbwand.
- diese vorrichtung ist nur für den freizeitgebrauch zu hause, NichT aber für ein übermäßig wettkampfbetontes spiel vorgesehen.
- die Nutzungsdauer Ihrer basketballstange hängt von zahlreichen äußeren umständen ab. klimabedingungen, platzierung und Aufstellort der stange, Angriffe durch korrodierende substanzen wie ungeziefer- undpflanzenvernichtungsmittel oder salz - all das sind wichtige faktoren.
- Technische unterstützung kann vom kundendienst angefordert werden.

Die meisten Verletzungen werden durch einen Fehlgebrauch bzw. ein Missachten der Anleitungen verursacht. Bei der Verwendung dieses Systems vorsichtig vorgehen.



INsTRuccioNes de seGuRIdAd



el INcumpIImeNto de esTAs INsTRuccioNes de seGuRIdAd puede dAR como ResulTAdo lesioNes GRÁves o dAños mATerIAles y ANulÁRÁ lA GARANTÍA.

El propietario debe asegurarse de que todos los jugadores conozcan y obedezcan estas reglas para la operación segura del sistema.

por su seguridad, no intente montar este sistema sin seguir cuidadosamente las instrucciones. Revise toda la caja y el interior de todo el material de embalaje para encontrar todas las piezas y/o material instructivo adicional. Antes de comenzar el montaje, lea las instrucciones e identifique las piezas usando el identificador de herraje y la lista de piezas contenidos en este documento. es esencial el montaje completo, y el uso y la supervisión adecuados para la operación correcta del sistema y para reducir el riesgo de accidentes o lesiones. existe una alta probabilidad de sufrir lesiones graves si este sistema no se instala, mantiene y opera adecuadamente.

- si utiliza una escalera de mano durante el montaje, tenga mucho cuidado.
- se recomienda que dos (2) adultos capaces realicen esta operación.
- el clima, la corrosión y el mal uso podrían ocasionar la falla del sistema.
- la altura mínima de operación es de 6 pies y 6 pulgadas (1.98 m) hasta la parte inferior del respaldo.
- este equipo está diseñado únicamente para uso recreativo en el hogar y No para juego competitivo excesivo.
- la vida útil de su poste de baloncesto depende de muchas condiciones. el clima, la colocación del poste, la ubicación del poste, la exposición a sustancias corrosivas tales como pesticidas, herbicidas o sales son factores importantes.
- si requiere asistencia técnica, comuníquese con el departamento de servicio al cliente.

La mayoría de las lesiones son causadas por el uso inadecuado y/o por el incumplimiento de las instrucciones. Tenga cuidado cuando use este sistema.

OSTRZEŻENIE

Przeczytać i zrozumieć poniższe ostrzeżenia przed użytkowaniem produktu.

Nieprzestrzeganie ostrzeżeń może prowadzić do poważnych urazów i/lub uszkodzeń mienia.

Właściciel musi zapewnić, że wszyscy gracze znają i przestrzegają tych zasad, aby zapewnić bezpieczne używanie systemu.

- **NIE WIESZAĆ** na obręczy żadnych elementów systemu, włączając tablicę, wsporniki i siatkę.
- Podczas gry, szczególnie przy wykonywaniu wsadów i podobnych czynności, twarz gracza trzymać z dala od tablicy, obręczy i siatki. Poważne urazy mogą wystąpić, jeśli zęby/twarz będą stykać się z tablicą, obręczą lub siatką.
- Podczas gry nie nosić biżuterii (pierścionków, zegarków, łańcuszków itp.). Mogą zaplątać się w siatce.
- Sprawdzić system przed każdym użyciem, czy nie ma poluzowanych części, nadmiernego zużycia i oznak korozji; dokonać napraw przed użyciem.
- Nigdy nie grać, jeśli sprzęt jest uszkodzony.
- Sprawdzić instrukcję obsługi pod względem poprawnej instalacji i utrzymania.

USA: 1-800-558-5234 In
Kanada: 1-800-284-8339
Australia: 1-300-367-582

USA: 1-800-334-9111

USA: 1-800-558-5234

Znaki handlowe zastrzeżone
W USA i innych krajach
ID#: 57980001 01/12

USA: 1-800-558-5234 In
Kanada: 1-800-284-8339

ACHTUNG

Vor Gebrauch dieses Produkts die nachstehenden Warnhinweise lesen und beachten.

Ein Missachten dieser Warnung kann zu schweren Verletzungen und/oder Sachschäden führe

Der Eigentümer muss sicherstellen, dass alle Spieler diese Regeln für einen sicheren Betrieb des Systems kennen und befolgen.

- Die ordnungsgemäßen Installations- und Wartungsmaßnahmen sind dem Benutzerhandbuch zu entnehmen.
- Beim Ausführen von Dunking-Aktivitäten an dieser Vorrichtung ist vorsichtig zu verfahren.
- Sich an keinen Teil dieser Vorrichtung (Korbwand, Stützstreben, Korbrand oder Netz) hängen.
- Die Vorrichtung vor jedem Gebrauch auf lose Kleinteile, übermäßigen Verschleiß und Korrosionserscheinungen überprüfen und vor der Benutzung ggf. reparieren.
- Beim Spiel mit äußerster Vorsicht darauf achten, daß das Gesicht der Spieler nicht mit Rückwand, Korbrand oder Netz in Kontakt gerät. Falls Zähne oder Gesicht mit Rückwand, Netz oder Korband in Kontakt kommen, kann dies ernste Verletzungen zur Folge haben.
- Beim Spielen keine Schmucksachen (Ringe, Armbanduhren, Halsketten, usw.) tragen. Gegenstände dieser Art können sich im Netz verfangen.

AVERTISSEMENT

Lisez les avertissements indiqués ci-dessous avant d'utiliser ce produit.

sous peine d'encourir des blessures graves et/ou des dégâts matériels.

Le propriétaire doit s'assurer que tous les joueurs connaissent et suivent ces règles d'utilisation sûre du système.

- Voir les procédures d'installation et d'entretien dans le manuel d'instructions.
- Etre prudent lorsqu'on fait des dunks sur ce matériel.
- Ne pas se tenir au panneau, aux montants de support, à l'anneau ou au filet.
- Vérifier le poteau avant chaque utilisation et s'assurer que toutes les pièces sont bien serrées, qu'il n'y a pas d'usure excessive ou de signes de corrosion, et effectuer les réparations nécessaires avant utilisation.
- Lors du jeu, faire attention de ne pas se cogner le visage contre le panneau, l'anneau ou le filet. Il y a risque de blessures importantes si le visage ou les doigts entrent en contact avec le panneau, l'anneau ou le filet.
- Lors du jeu, ne pas porter de bague, de montre, de collier, etc. Ils risquent de se prendre dans le filet.

Aux États-Unis: 1-800-558-5234
Au Canada: 1-800-284-8339
En Australie: 1-300-367-582

Aux États-Unis: 1-800-334-9111

Aux États-Unis: 1-800-558-5234

Les marques commerciales
ont enregistré dans l'USA et
les autres pays.
Réf.: 50004201 01/12

Aux États-Unis: 1-800-558-5234
Au Canada: 1-800-284-8339

ADVERTENCIA

Lea y entienda las advertencias que se encuentran a continuación antes de usar este producto.

Si no se observan estas advertencias se podrían causar lesiones graves y/o daños materiales.

El propietario debe asegurarse de que todos los jugadores conozcan y obedezcan estas reglas para la operación segura del sistema.

- Consulte el manual de instrucciones para ver la instalación y el mantenimiento adecuados.
- Tenga cuidado cuando lleve a cabo actividades de machacado de la pelota en esta unidad.
- No se cuelgue de ninguna parte de la unidad, incluyendo el respaldo, los soportes, el borde o la red.
- Revise la unidad antes de cada uso para ver si los herrajes están sueltos, si está á excesivamente desgastada y si hay signos de corrosión, y repárela antes de usarla.
- Durante el juego, tenga extremo cuidado de que los jugadores mantengan la cara lejos del respaldo, el borde o la red. Si los dientes o la cara entra en contacto con el respaldo, la red o el borde podrá resultar una lesión grave.
- Durante el juego no use joyería (anillos, relojes, pendientes, etc.). Los objetos se pueden enredar en la red.

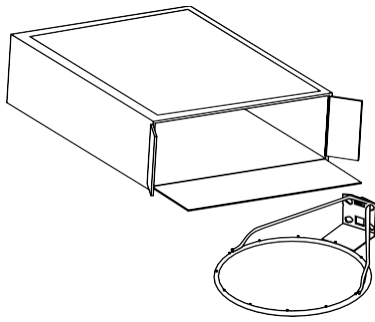

WAŻNE!

Wyjąć zawartość z opakowania.
Sprawdzić wewnątrz czy zapakowano
segmenty słupa, elementy systemu i
dodatkowe części.

Important!

videz entièrement les boîtes.
veillez à vérifier l'intérieur des sections de poteau.
la quincaillerie et des pièces supplémentaires sont emballées à
l'intérieur.

Wichtig!

die kartons vollständig auspacken.
den hohlraum in den stangenteilen inspizieren.
dort sind befestigungs- und andere kleinteileverpackt.

¡Importante!

saque todo el contenido de las cajas.
Asegúrese de revisar el interior de las secciones del poste.
Ahí se han empacado herraje y piezas adicionales.



Pytania lub brakujące części?

Nie wracaj do sklepu!

Zadzwoń na bezpłatną infolinię
obsługi klienta. Numer telefonu
na pierwszej stronie!



Des questions ou des
pièces manquantes?

**STOP! NE RETOURNEZ PAS au
magasin!**

Appelez le numéro du service clientèle
(NUMÉRO GRATUIT) qui figure en première page!



Fragen oder fehlende Teile?



**HALT! Gehen Sie NICHT zum Laden
zurück!**

Rufen Sie die GEBÜHRENFREIE Telefonnummer
(in den USA und Kanada) auf der Vorderseite an!

¿Tiene preguntas o le faltan piezas?

¡ALTO! ¡NO regrese a la tienda!

¡Llame al número telefónico GRATUITO de Servicio
al Cliente que se indica en la primera página!

LISTA CZĘŚCI – Patrz identyfikator sprzętu

<input checked="" type="checkbox"/> <u>Część</u> <u>ilość</u> <u>nr części</u> <u>Opis</u>	<input checked="" type="checkbox"/> <u>Część</u> <u>ilość</u> <u>nr części</u> <u>Opis</u>
<input type="checkbox"/> 1 1 57980001 Etykieta ostrzegawcza	<input type="checkbox"/> 4 4 203100 Nakrętka kołnierkowa, 5/16 x 18
<input type="checkbox"/> 2 4 201611 Sześciot. śruba kołn. 5/16-18 x 3dł.	<input type="checkbox"/> 5 1 Obręcz
<input type="checkbox"/> 4 203113 Sześciot. śruba kołn. 5/16-18 x 2-1/2" dł.	<input type="checkbox"/> 6 1 Siatka
<input type="checkbox"/> 4 203104 Sześciot. śruba kołn. 5/16-18 x 2" dł.	
<input type="checkbox"/> 4 205528 Sześciot. śruba kołn. 5/16-18 x 1" dł.	
<input type="checkbox"/> 3 4 203309 Nakładka, 1 średnica zewn.	

UWAGA:

Zestaw montażowy jest przeznaczony dla różnych rodzajów systemów do koszykówki. Nie wszystkie elementy będą wykorzystane.

TEN MODEL MOŻE ZAWIERAĆ DODATKOWE CZĘŚCI.

LISTE DES PIÈCES - Voir légende

<input checked="" type="checkbox"/> <u>Légende</u> <u>Qté.</u> <u>No. de réf</u> <u>Description</u>	<input checked="" type="checkbox"/> <u>Légende</u> <u>Qté.</u> <u>No. de réf</u> <u>Description</u>
<input type="checkbox"/> 1 1 50004201 Étiquette d'avertissement	<input type="checkbox"/> 4 4 203100 Écrou à bride à 6 pans, 5/16 x 18
<input type="checkbox"/> 2 4 201611 Boulon, bride, six pans, 5/16-18 x 3 (long.)	<input type="checkbox"/> 5 1 Cerceau
<input type="checkbox"/> 4 203113 Boulon, bride, six pans, 5/16-18 x 2-1/2 (long.)	<input type="checkbox"/> 6 1 Filet
<input type="checkbox"/> 4 203104 Boulon, bride, six pans, 5/16-18 x 2 (long.)	
<input type="checkbox"/> 4 205528 Boulon, bride, six pans, 5/16-18 x 1 (long.)	
<input type="checkbox"/> 3 4 203309 Rondelle, 1 d.E	

RemARQue:

le kit de visserie est conçu pour plus d'un style de système de basket-ball. Toute la visserie ne sera pas nécessairement utilisée.

II EST POSSIBLE QUE VOUS aYEZ d'aUTRES PIÈCES aVEC CE MOdÈIE.

TEILELISTE - Siehe Teileschlüssel

Nr Anz. Teilenummer Beschreibung

<input type="checkbox"/>	1	1	GE57980001	Warnaufkleber
<input type="checkbox"/>	2	4	201611	Sechskant-Flanschschaube, 5/16-18 x 3 länge
		4	203113	Sechskant-Flanschschaube, 5/16-18 x 2-1/2 länge
		4	203104	Sechskant-Flanschschaube, 5/16-18 x 2 länge
		4	205528	Sechskant-Flanschschaube, 5/16-18 x 1 länge
<input type="checkbox"/>	3	4	203309	Unterlegscheibe, 1 Zoll ad

Nr Anz. Teilenummer Beschreibung

<input type="checkbox"/>	4	4	203100	Sechskant-Flanschnutter, 5/16 x 18
<input type="checkbox"/>	5	1		Korbrand
<input type="checkbox"/>	6	1		netz



hINWels:

die beiliegenden befestigungsteile sind für mehr als eine Ausführung des basketballsystems vorgesehen. es werden nicht alle befestigungsteile benötigt.

dIESEM MOdEIl KÖnnEn ZUSÄTZIICHE TEIlE BEIGEPaCKT SEIn.

LISTA DE PIEZAS - Vea el identificador de herraje

Artículo Cant. Pieza N.º Descripción

<input type="checkbox"/>	1	1	SP57980001	Etiqueta de advertencia
<input type="checkbox"/>	2	4	201611	Perno de brida hexagonal, 5/16- 18 x 3 de longitud
		4	203113	Perno de brida hexagonal, 5/16- 18 x 2-1/2 de longitud
		4	203104	Perno de brida hexagonal, 5/16- 18 x 2 de longitud
		4	205528	Perno de brida hexagonal, 5/16- 18 x 1 de longitud
<input type="checkbox"/>	3	4	203309	arandela, 1 d.E.

Artículo Cant. Pieza N.º Descripción

<input type="checkbox"/>	4	4	203100	Tuerca, brida hexagonal, 5/16 x 18
<input type="checkbox"/>	5	1		Borde
<input type="checkbox"/>	6	1		Red



NoTA:

el juego de herraje está diseñado para más de un estilo de sistemas de baloncesto. No se usará todo el herraje.

PUEdE HaBER PIEZaS adICIONaLES En ESTE MOdEIO

**IDENTYFIKATOR SPRZĘTU
IDENTIFICATION DES PIÈCES
BEFESTIGUNGSTEILESCHLÜSSEL
IDENTIFICADOR DE HERRAJE**

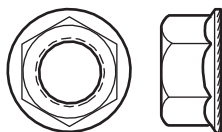

#4 (4)

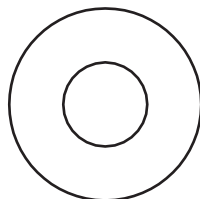

#3 (4)

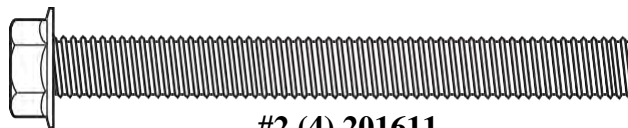

#2 (4) 201611

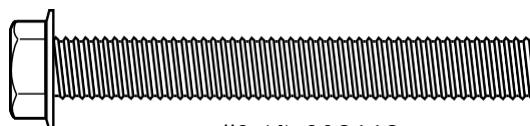

#2 (4) 203113

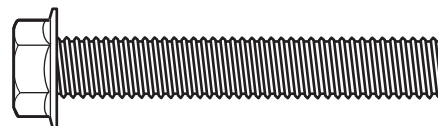



#2 (4) 203104

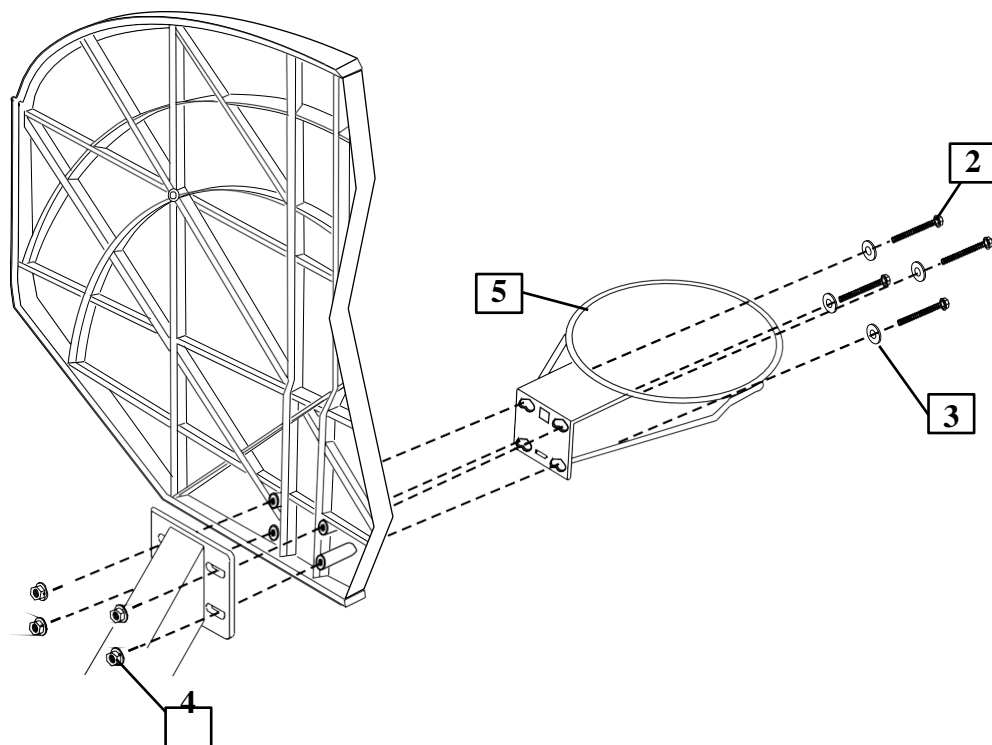

#2 (4) 205528

1.



	UWAGA: RemARQue: hINWels: NoTA:
STYL TABLICY MOŻE BYĆ RÓŻNY.	
IE STYIE dE PannEaU PEUT VaRIER.	
KORBWandaUSFÜHRUnG Kann VaRIIEREn.	
EI ESTIIO dEI TaBIERO PUEdE VaRIaR.	

2. Zamontować siatkę (6)
 Installez le filet (6).
 das netz (6) anbringen
 Instale la red (6).

WIDOK ZEWNĘTRZNY / vue eXTéRleuRe / AusseNANsichT / vIsTA eXTeRN

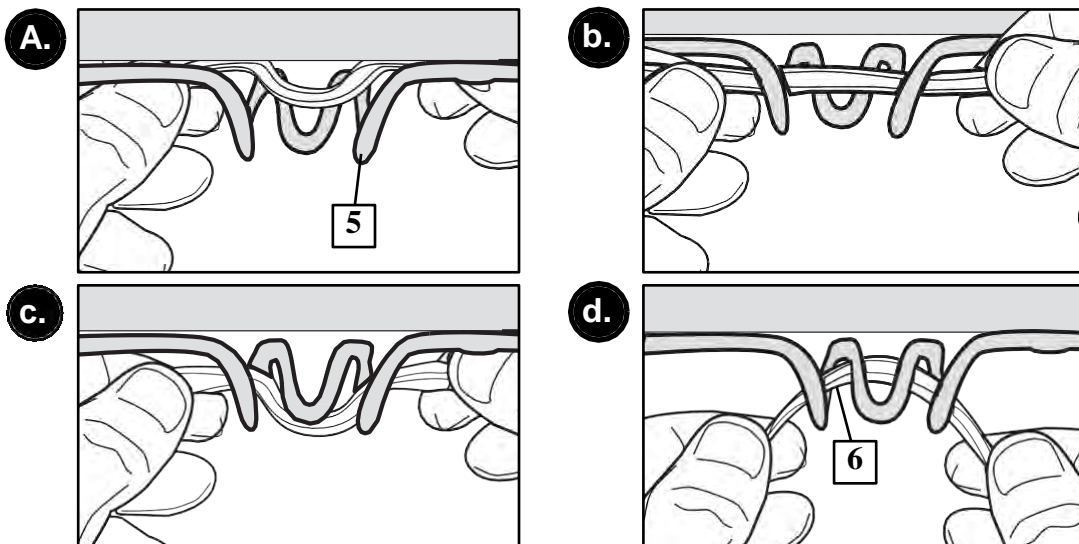

3.

UWAGA:
RemARQue:
hINWels:
NoTA:

Oficjalna wysokość obręczy wynosi 10-0' (3.05 m) od górnej części obręczy do podłoża.

la hauteur officielle est de 3,05 m du haut du cerceau à la surface de jeu.

die offizielle Korbrandhöhe 10 feet beträgt 3.05 m (Spielfläche (3.05 m) bis Korbrandoberkante).

la altura oficial del borde es de 10-0' (3.05 m) desde la parte superior del borde hasta la superficie de juego.

▲ Umieścić etykietę ostrzegawczą (1) w wyraźnie widocznym miejscu w obszarze gry.

Collez l'étiquette d'avertissement (1) à un endroit clairement visible.

den WaRnaUFKIEBER (1) an einer deutlich sichtbaren Stelle anbringen.

Coloque la etiqueta de adVERTEnCla (1) en un lugar claramente visible.

